



---

 **ROGGENKAMP**<sup>®</sup>

---

Perfekte Rahmen für Ihre Bilder



# ROGGENKAMP

## Inhaltsverzeichnis

Unsere Alurahmen – 3 Klassiker mit Profil .....	4
Außen Holz – innen ROGGENKAMP .....	6
Wechselbildhalter – die Alternative ohne Rahmen .....	8
Die Formate .....	9
Das Glas .....	10
Einlagekarton und Rückwand .....	12
Passepartouts .....	13
ROGGENKAMP-Patentaufhänger .....	14
ROGGENKAMP-Rahmensicherung .....	15

Seit 1968 stellt die ROGGENKAMP GmbH qualitativ hochwertige Wechselrahmen her, die durch zeitloses Design, einwandfreie Funktion, Stabilität und Langlebigkeit gekennzeichnet sind.

ROGGENKAMP-Bilderrahmen haben einfache, klare Formen. Die Oberflächen sind neutral gestaltet und lassen das Bild ungestört zur Wirkung kommen. Die klassischen Formen der Profile und alle Farbtöne werden seit Jahren unverändert gefertigt und durch aktuelle Entwicklungen ergänzt, ohne dabei modischen, kurzlebigen Zeitströmungen zu folgen. Die Rahmen werden als stabile Gesamtkonstruktion geliefert – sie bestehen nicht aus losen Rahmenteilen.

Die Mechanik der Wechselrahmen wurde in mehreren Schritten auf den heutigen Stand gebracht. Zur guten Funktion gehört es, daß die Mechanik zuverlässig und verschleißfrei arbeitet. Sowohl die Stahlfedern (Alu- und Holzrahmen) als auch die Excenter der Wechselbildhalter sind angenehm in der Handhabung und bekannt für ihre dauerhafte und exakte Funktion.

Alle ROGGENKAMP-Bilderrahmen bestehen überwiegend aus säurefreien Materialien, die langfristig einen guten Erhalt der Bilder sichern. Das Unternehmen ROGGENKAMP hat seinen Sitz und seine Rahmenseherfertigung in Gütersloh, Ostwestfalen. Alle Materialien werden von deutschen Unternehmen geliefert.

ROGGENKAMP-Bilderrahmen wurden mehrfach ausgezeichnet: der Aluminiumrahmen Profil K in der Ausstellung »Form aus Handwerk und Industrie 1982« mit der Auszeichnung »Die gute Form« und der Holzwechselrahmen mit dem »Design-Plus«-Preis 1999 der Frankfurter Messe.

Made in Germany

# DESIGN PLUS

## Unsere Alu-Rahmen – 3 Klassiker mit Profil

Aluminium ist ein umweltfreundlicher Werkstoff, der ohne Qualitätsverlust mit geringem Energieeinsatz recyclebar ist. Dieses Material ist ideal für die Herstellung von Bilderrahmen und dabei von hoher Festigkeit bei geringem Gewicht.

ROGGENKAMP Alu-Wechselrahmen werden in 3 Profilausführungen hergestellt. Hohe Formstabilität und Materialstärke der Profile bewirken, daß die Rahmen an der Wand nicht durchhängen und sich beim Wechseln nicht verwinden. Stabile Eckverbindungen halten auch große Rahmen sicher zusammen. Die eloxierten Aluminium-Oberflächen sind unempfindlich und dauerhaft geschützt gegen Umwelteinflüsse.

### Bilderwechsel leicht gemacht

Beim Bilderwechsel genügt ein leichter Druck auf die Stahlfeder, ein kurzer Dreh – und schon ist die Feder gelöst oder wieder fest im Rahmenprofil eingerastet. Die Federmechanik dient gleichzeitig als Aufhänger und erlaubt zusätzliche Einlagen bis 5 mm Stärke.



## K – das kantige Rahmenprofil

Mit einer geschliffenen, matt eloxierten Oberfläche – klassische Linienführung, zeitlos modern – lieferbar in 6 Farbtönen.

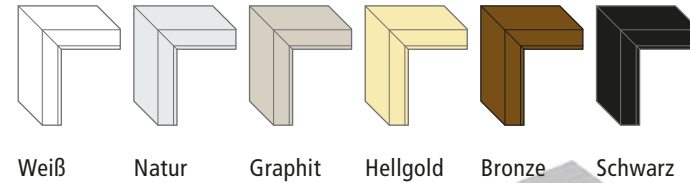

Weiß Natur Graphit Hellgold Bronze Schwarz



Breite: 12 mm  
Tiefe: 23 mm

## R – das schmale Alu-Rundprofil

Im Zusammenspiel von Form und Material wird das Profil R in 3 Farbtönen geliefert. Das hochglänzend eloxierte, abgerundete Profil wirkt leicht und elegant.

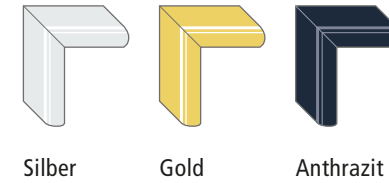

Silber Gold Anthrazit

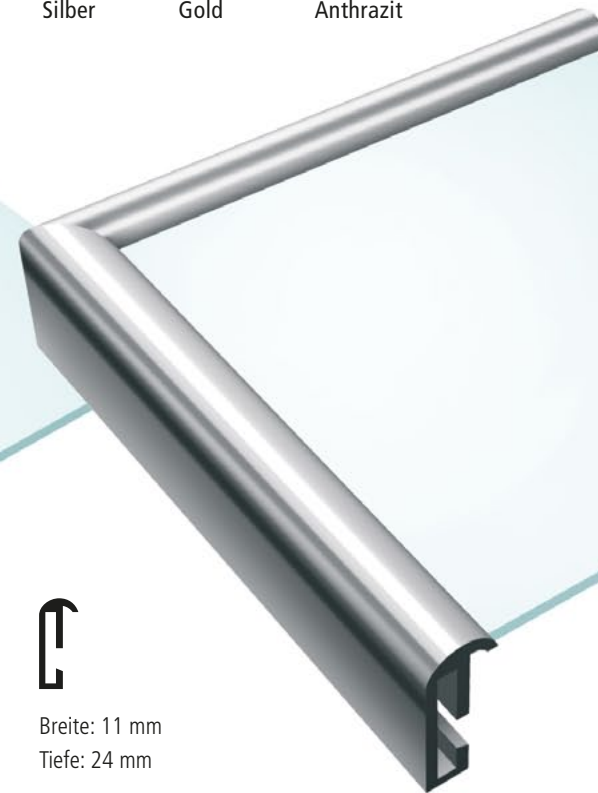

Breite: 11 mm  
Tiefe: 24 mm

## B – das breite Alu-Rundprofil

Die ausgewogene Rundung läßt den Rahmen leicht und flächig zugleich erscheinen. Geschliffene, matt eloxierte Oberfläche; mit einer Falztiefe von 10 mm ist das Profil gut für Keilrahmen geeignet. Wandstärke und Querschnitt garantieren eine hohe Stabilität für große Rahmen.

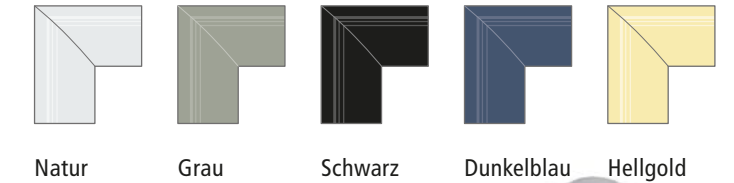

Natur Grau Schwarz Dunkelblau Hellgold

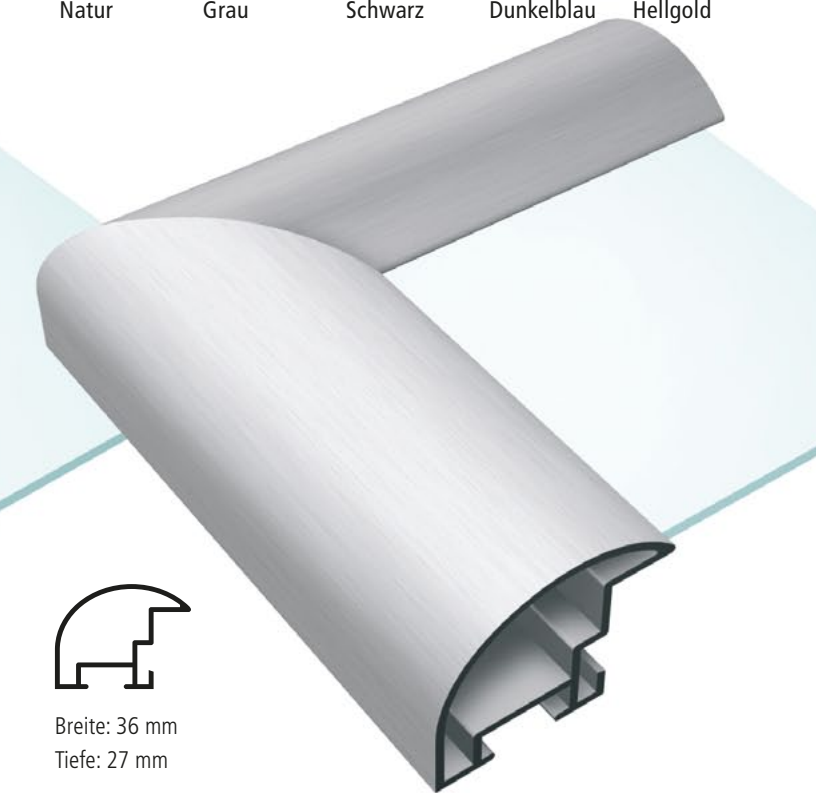

Breite: 36 mm  
Tiefe: 27 mm



## Außen Holz – innen ROGGENKAMP

Holz-Wechselrahmen von ROGGENKAMP verbinden zeitloses Design mit ausgereifter Technik. Die Rahmen werden aus massivem Hartholz gefertigt, die Ausführungen sind: Ahorn natur, Ahorn weiß gewachst, Buche natur, Buche dunkelbraun lasiert, Buche schwarz matt lackiert, Walnuss natur und Walnuss braun gewachst. Die weiß oder dunkelbraun lasierten oder gewachsenen Oberflächen lassen die Holzmaserung lebendig erscheinen.

**DESIGN PLUS**  
Auszeichnung 1999



Eine ins Holzprofil eingesetzte Aluminiumleiste nimmt die bewährten ROGGENKAMP-Blattfedern auf und ermöglicht so einen bequemen Bildwechsel. Die Eckverbindungen sind durch einen Schwalbenschwanz-Einsatz und eine Verleimung gesichert. Bei Bildflächen über 1 qm werden die Eckverbindungen mit Metallwinkeln zusätzlich verstärkt.

Wenn Sie das Bild vom Glas freistellen möchten, können Sie für ROGGENKAMP-Bilderrahmen eine Distanzleiste 5 x 5 mm erhalten, die ringsum zwischen Glas und Einlage gelegt wird.

## Holz-Wechselrahmen – Ahorn

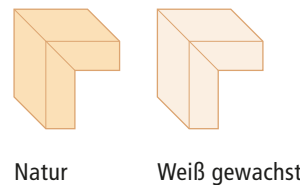

Natur

Weiß gewachst



Breite: 23 mm  
Tiefe: 32 mm

## Holz-Wechselrahmen – Buche

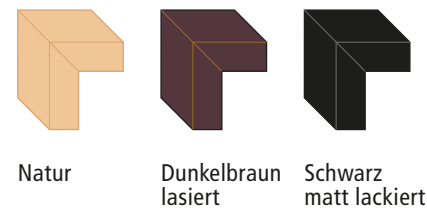

Natur

Dunkelbraun lasiert

Schwarz matt lackiert

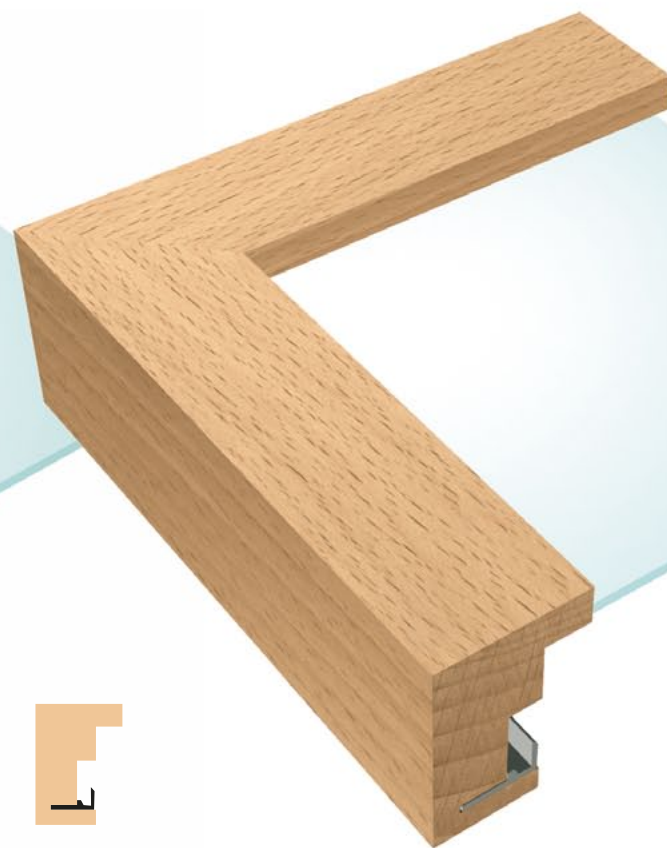

Breite: 23 mm  
Tiefe: 32 mm

## Holz-Wechselrahmen – Walnuss

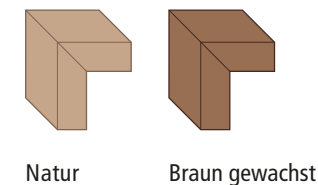

Natur

Braun gewachst



Breite: 23 mm  
Tiefe: 32 mm

## ROGGENKAMP-Wechselbildhalter – die Alternative ohne Rahmen

ROGGENKAMP-Wechselbildhalter sind in mehr als 30 Normformaten oder millimetergenau als Sonderanfertigung lieferbar.

Die Rückwand besteht aus einer 3 mm starken, schwarz eingefassten MDF-Platte.

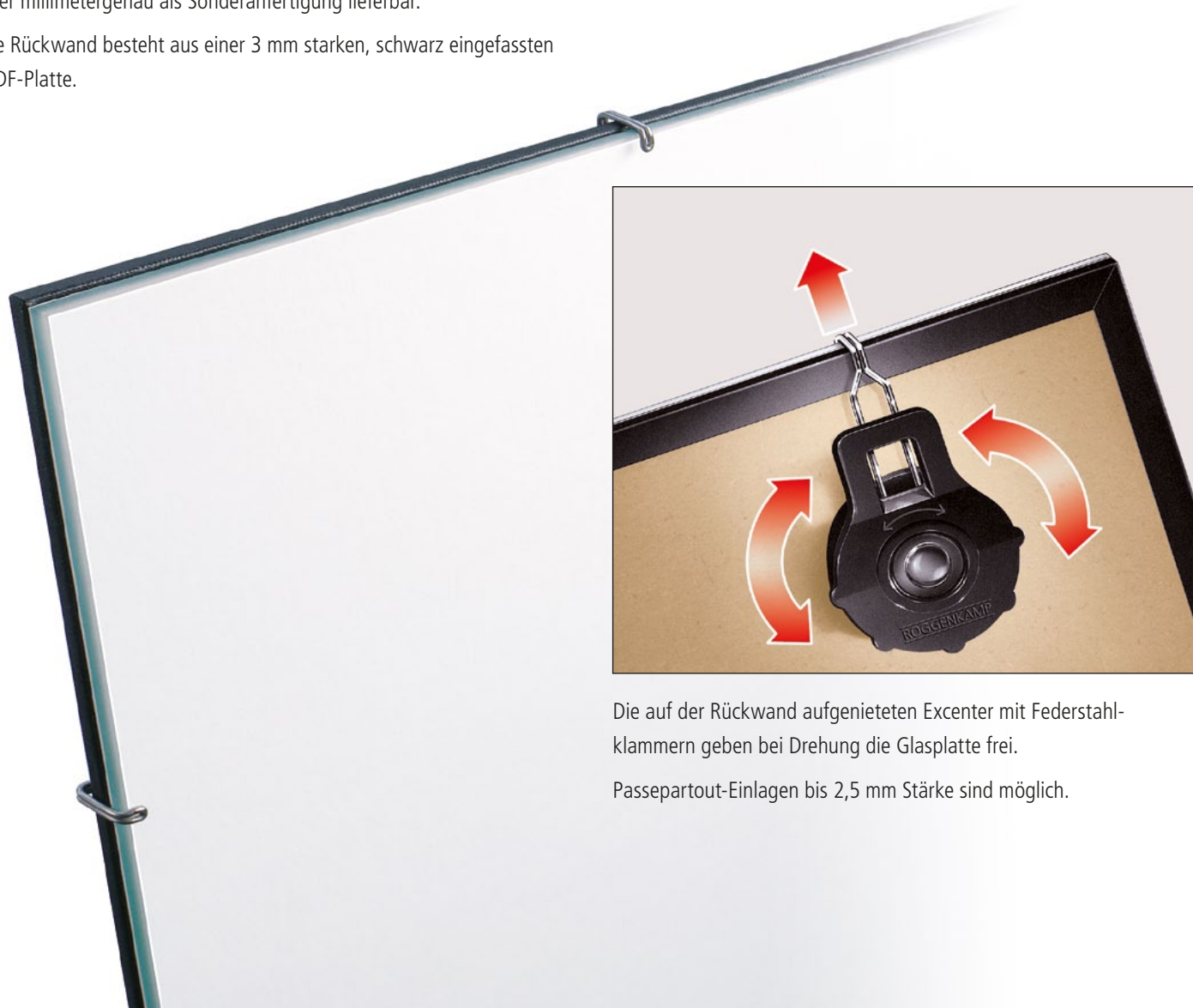

Die auf der Rückwand aufgenieteten Excenter mit Federstahlklammern geben bei Drehung die Glasplatte frei.

Passepartout-Einlagen bis 2,5 mm Stärke sind möglich.

## Die Formate

ROGGENKAMP-Bilderrahmen werden in mehr als 30 Normformaten von DIN A 4 (21 x 29,7 cm) bis 100 x 140 cm gefertigt.



21 x 29,7  
24 x 30  
29,7 x 42  
30 x 30  
30 x 40  
35 x 50  
40 x 40  
40 x 50  
42 x 59,4  
45 x 60  
50 x 50  
50 x 60  
50 x 65  
50 x 70  
50 x 100  
55 x 70  
59,4 x 84,1  
60 x 60  
60 x 70  
60 x 75  
60 x 80  
65 x 80  
70 x 70  
70 x 80  
70 x 90  
70 x 100  
80 x 80  
80 x 100  
84,1 x 118,9  
90 x 120  
100 x 100  
100 x 140



Als Sonderanfertigung (auch als Einzelanfertigung) erhalten Sie jedes gewünschte Maß, millimetergenau und in gewohnt guter Qualität – bei Wechselbildhaltern bis 100 x 140 cm, Alu- und Holzrahmen mit Plexiglas auch deutlich größer.

## Das Glas

Roggenkamp-Bilderrahmen erhalten Sie standardmäßig mit 3 mm Floatglas, Kanten geschliffen, beim blendfreien Glas ist die Oberfläche matt geätzt.

Das Weißglas, klar oder blendfrei, ist durch seine Materialbeschaffenheit farbneutral. Originalgetreuen Kunstgenuss bietet die Ausführung

mit MIROGARD, einem farblosen, interferenzoptisch entspiegelten Spezialglas.

Das alternativ angebotene Plexiglas, klar oder blendfrei, ist leicht, bruchfest und schützt Ihr Bild vor schädlichen UV-Strahlen.

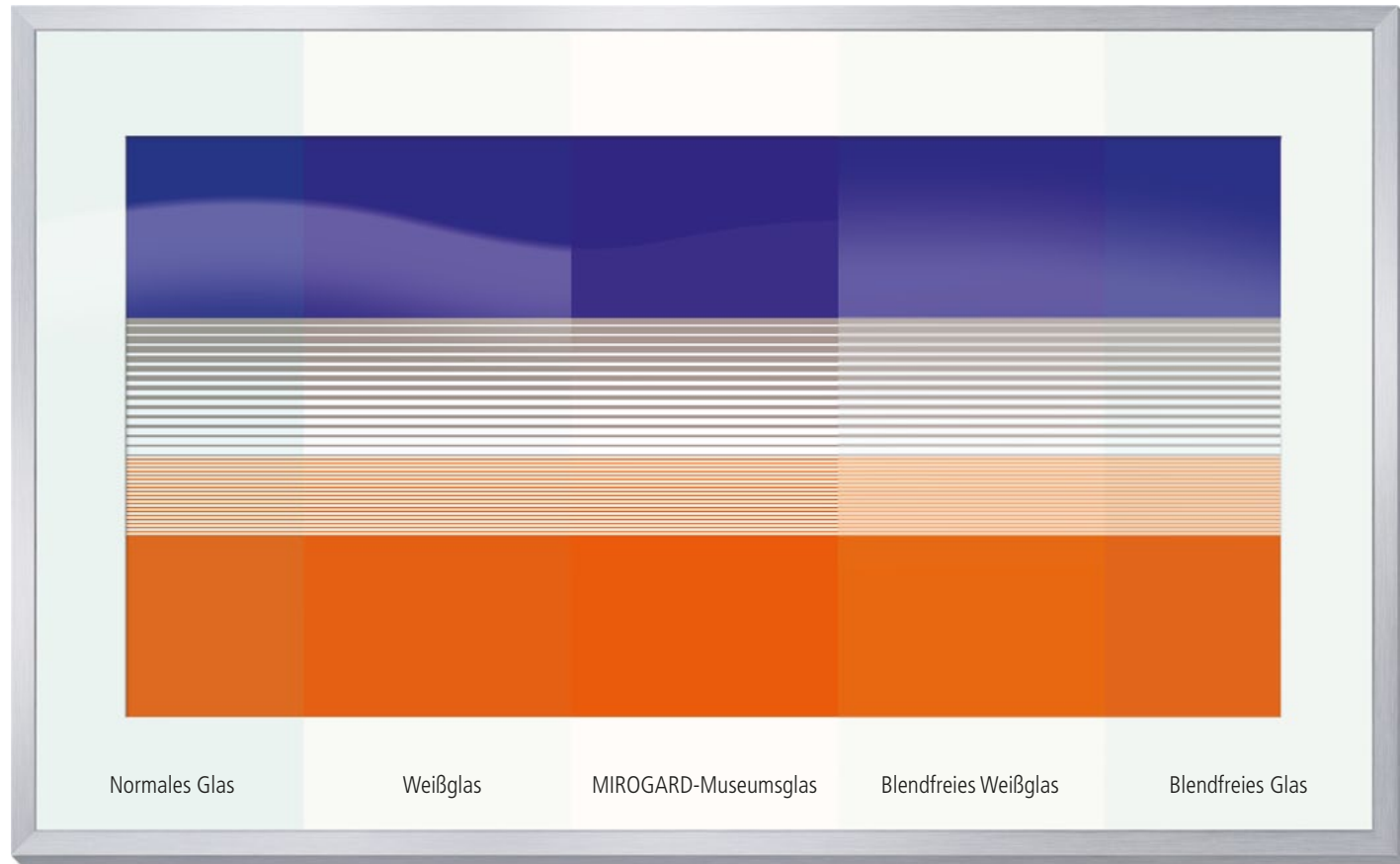

### Normales Glas

Klares Floatglas, glänzend mit 3 mm Stärke, durch Materialeigenschaften schwachgrüner Farbton und dadurch leicht eingeschränkte Farbwiedergabe der Bilder.

### Weißglas

Das TEGLA-Weißglas OPTIWHITE, glänzend in 2,6 mm Stärke, wird ohne Eisenoxid hergestellt und ist durch seine Materialbeschaffenheit farbneutral. Es hat eine sehr gute Durchlässigkeit für Licht, Farben und Bildschärfe.

### MIROGARD-Museumsglas

Durch interferenzoptische Tauchbeschichtung bietet dieses exklusive Glas eine sehr gute Durchlässigkeit für Licht, Farben und Bildschärfe und ist nahezu reflexionsfrei. Es gibt weitere MIROGARD-Gläser mit einem hohen UV-Schutz, sie sind auch als Verbundglas lieferbar.

### Blendfreies Weißglas

Dieses TEGLA-Weißglas ist einseitig feinmatt, daher ergeben sich kaum Spiegelungen, und es bewirkt ohne einen Bildabstand vom Glas eine gute Farbwiedergabe und Bildschärfe.

### Blendfreies Glas

Das Glas ist einseitig matt und daher ergeben sich kaum Spiegelungen. Die Bildschärfe, Licht und Farbwiedergabe sind eingeschränkt und bewirken eine etwas matte Farbigkeit. Bei einem Glasabstand durch ein Passepartout ist das Bild leicht verschwommen.

### Plexiglas

Plexiglas ist sehr bruchfest und hat ein wesentlich geringeres Gewicht als Glas. Das Material ist farbneutral und hat eine sehr gute Durchlässigkeit für Licht, Farben und Bildschärfe und bietet fast 100 % UV-Schutz. Der Hersteller, die Firma Röhm, gibt für Plexiglas 30 Jahre Langzeitgarantie.

### Blendfreies Plexiglas

Das einseitig matt geätzte Plexiglas der Firma Röhm mit den typischen Plexiglas-Eigenschaften verursacht kaum Spiegelungen. Die Bildschärfe, Licht und Farbwiedergabe sind eingeschränkt, der UV-Schutz beträgt fast 100 %.

TEGLA

röhm



## Der Einlegekarton

Den Hintergrund aller ROGGENKAMP-Bilderrahmen bietet ein 400 g/qm schwerer, säurefreier und basisgepuffertes Einlegekarton der Firma Hahnemühle in einem Büttenpapier ähnlichen, gedeckten Weißton.



## Die besondere Rückwand: Aluminium-Verbundplatte

Auf Wunsch liefern wir Ihnen anstelle der standardmäßig eingesetzten MDF-Rückwand eine Aluminium-Verbundplatte, die eine hervorragende Planheit aufweist und so Glas, Bild und Rückwand ohne Verwölbung zusammenhält.

Die Aluminium-Verbundplatte ist säurefrei, bruchfest und nimmt keine Feuchtigkeit auf – alle Voraussetzungen für eine sichere Rahmung Ihres Bildes.



## Schrägschnitt-Passepartouts

ROGGENKAMP-Passepartouts werden aus holzfreier Alphazellulose in Museumsqualität gefertigt. Das Vorderpapier von der Firma Hahnemühle ist mit dem Passepartout-Karton neutralgeleimt und basisch gepuffert für eine hohe Lebensdauer.

Die Passepartouts gibt es in 1,5 oder 3 mm Stärke bis zum Außenmaß 100 x 140 cm in 6 Farbtönen.

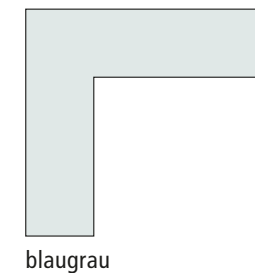
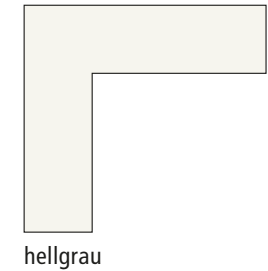
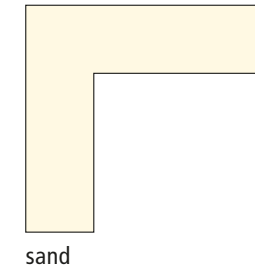
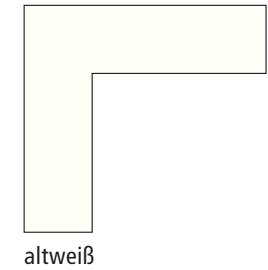
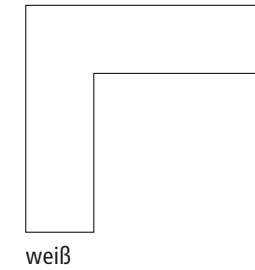



## ROGGENKAMP-Patentaufhänger – damit Ihre Bilder gerade hängen!



### Die Vorteile des Aufhängers:

- Höhenverstellbar durch einfaches Drehen des Patentaufhängers und millimetergenaue Anpassung.
- Sicherer Halt für Ihre Rahmen und komfortables Abnehmen und Aufhängen des Bildes.
- Bequemes Ausrichten auch mehrerer Bilder in der Höhe.

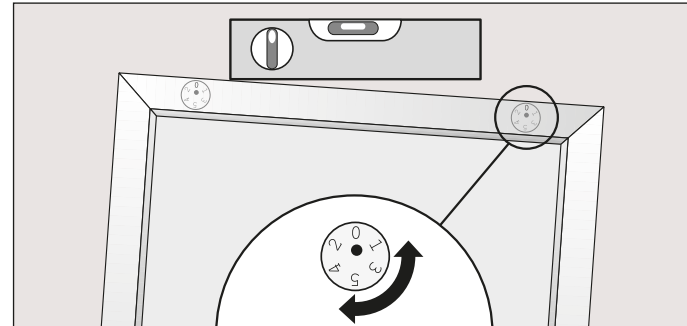

### So funktionieren unsere verstellbaren Aufhänger:

Markieren Sie die Bohr- bzw. Nagelpunkte an der Wand.

Schrauben oder nageln Sie je nach Beschaffenheit der Wand oder dem Gewicht des Bildes mit den beiliegenden Schrauben und Dübeln oder den ummantelten Nägeln die Aufhänger an die Wand, zunächst nur so fest, daß sie sich noch drehen lassen, mit der Markierung »0« nach oben. Bild aufhängen, wieder abnehmen und bei Bedarf die zu tief hängende Seite durch Drehen des Aufhängers von Position »1« bis »5« anheben.

Schrauben oder nageln Sie die Aufhänger jetzt fest, hängen Sie den Rahmen auf und genießen Sie Ihr perfekt ausgerichtetes Bild.

## ROGGENKAMP-Rahmensicherung: fest an der Wand

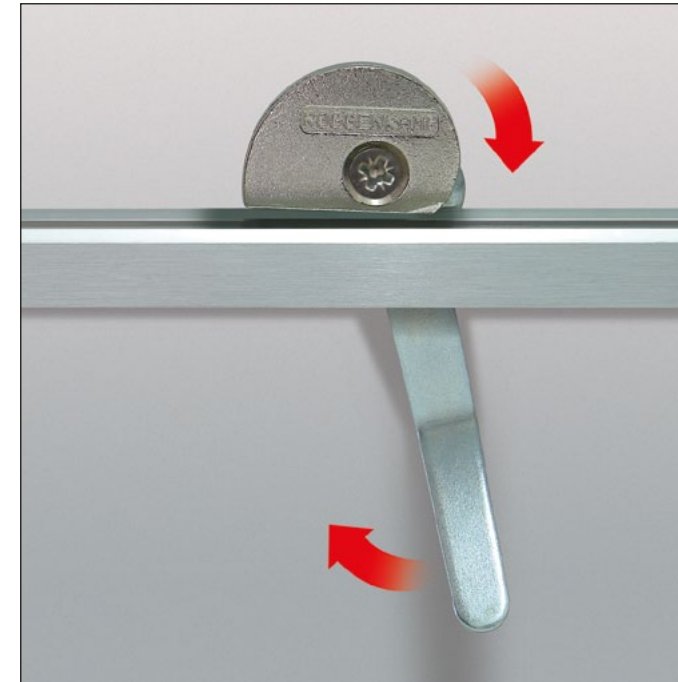

Die Rahmensicherung Ihnen die Möglichkeit, Ihr Bild an der Wand zusätzlich zu befestigen und somit gegen Herunterfallen und unbelegtes Abnehmen zu sichern.

Mit dem Spezialschlüssel drehen Sie die Rahmensicherung im Uhrzeigersinn ins Profil, bis der Rahmen fixiert ist.



### Unser weiteres Lieferprogramm:

Auf Wunsch liefern wir Bilderschienen und Aufhängesysteme.



## 472 Städte direkt. Jede Woche.

Seit vielen Jahren beliefern wir unsere Kunden zwischen Eckernförde und Starnberg, zwischen Aachen, Dresden und Berlin direkt. So kann Ihr Fachhändler Ihren Rahmenwunsch schnell erfüllen.



Ihr Fachhändler:

[www.roggenkamp.de](http://www.roggenkamp.de)